

Блоки аварийного питания (БАП) LED

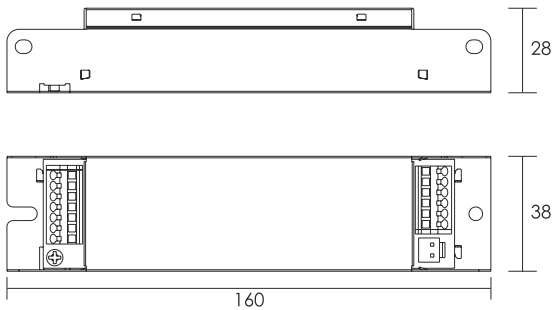



Технические характеристики Technical Data		EMLED3/60 3000
Входное напряжение	Rated supply voltage	220-240V~
Частота	Frequency	50/60Hz
Входной ток	Input current	40mA
Потребляемая мощность	Input power	4W
Коэффициент мощности	Power factor	0.5C
Ток зарядки	Charge current	200mA
Время перезарядки	Recharge hours	20h
Аварийное выходное напряжение	EM LED voltage	6-60V
Аварийный выходной ток	EM LED current LED	40-400mA
Аварийная выходная мощность	EM LED power LED	2.4W
Рабочая температура	Ambient temperature	0...+50°C
Макс. температура корпуса	Max. casing temperature	70°C
Тип аккумулятора	Battery type	Ni-cd 3.6V 3.0Ah
Размеры	Dimensions LxWxH	160x38x28mm
Производитель	Manufacturer	AcTEC (FuZhou) ELECTRONICS Co., Ltd.

Комплекты аварийного питания предназначены для использования с любыми светодиодными светильниками.

Мы предлагаем два типа блоков аварийного питания: для светильников малой мощности – напряжение 6–60V, и светильников большой мощности – 60–120V.

Комплект оборудован Ni-Cd батарей емкостью 3000mAh, что позволяет светодиодному светильнику работать в аварийном режиме до 3 часов.

Мощность аварийного питания 4W, то есть обычный растровый светильник в аварийном режиме будет нагружен на 10–15%, что достаточно для освещения темного помещения в аварийной ситуации.



Option

Duration and battery type

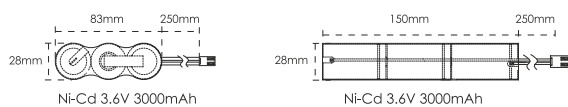

Status Indication LED

Mounting hole 6.5mm dia

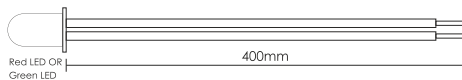

Test Switch

Mounting hole 7.0mm dia

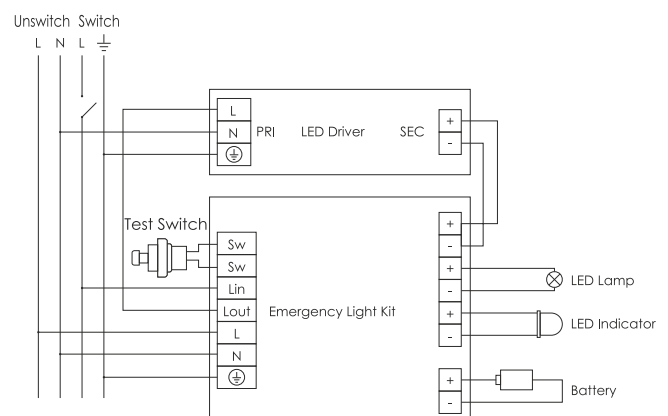
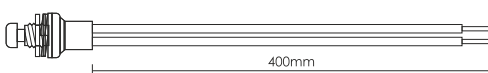

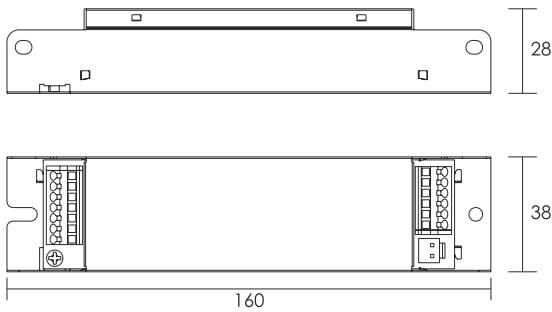

Технические характеристики Technical Data		EMLED3/120 3000
Входное напряжение	Rated supply voltage	220-240V~
Частота	Frequency	50/60Hz
Входной ток	Input current	40mA
Потребляемая мощность	Input power	4W
Коэффициент мощности	Power factor	0.5C
Ток зарядки	Charge current	200mA
Время перезарядки	Recharge hours	20h
Аварийное выходное напряжение	EM LED voltage	60-120V
Аварийный выходной ток	EM LED current LED	20-40mA
Аварийная выходная мощность	EM LED power LED	2.4W
Рабочая температура	Ambient temperature	0...+50°C
Макс. температура корпуса	Max. casing temperature	70°C
Тип аккумулятора	Battery type	Ni-cd 3.6V 3.0Ah
Размеры	Dimensions LxWxH	160x38x28mm
Производитель	Manufacturer	AcTEC (FuZhou) ELECTRONICS Co., Ltd.

Комплекты аварийного питания предназначены для использования с любыми светодиодными светильниками.

Мы предлагаем два типа блоков аварийного питания: для светильников малой мощности – напряжение 6–60V, и светильников большой мощности – 60–120V.

Комплект оборудован Ni-Cd батареей емкостью 3000mAh, что позволяет светодиодному светильнику работать в аварийном режиме до 3 часов.

Мощность аварийного питания 4W, то есть обычный растровый светильник в аварийном режиме будет нагружен на 10–15%, что достаточно для освещения темного помещения в аварийной ситуации.



Option

Duration and battery type

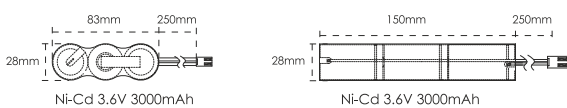

Status Indication LED

Mounting hole 6.5mm dia



Test Switch

Mounting hole 7.0mm dia

